

## 1. Begrüßung

Vielen Dank für den Kauf eines WHD-Produkts. Nehmen Sie sich bitte einen Moment Zeit für diese kurze technische Information. Versichern Sie sich bitte, ob Sie die richtige Bedienungsanleitung zu Ihrem Produkt haben. Vergleichen Sie hierzu die obige Produktbezeichnung und die Art.-Nr. mit den Angaben auf dem Produktetikett.

### Gültig für:

142-000-03-100-00 ... Touchpanel TP 4200, weiß  
142-000-04-100-00 ... Touchpanel TP 4200, schwarz

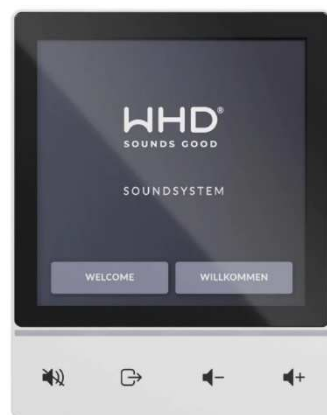

## 2. Inventar

- TP 4200
- Bedienungsanleitung
- Netzteil (Art.Nr. 024-420-00-100-00)
- POE-Adapter (Art.Nr. 042-999-00-100-00)

## 1. Introduction

Thank you for buying this quality WHD product. Please read this manual carefully, especially the safety and security information. Please check that you have the correct manual for your product. To do this, please compare the product code number shown above with the product code number displayed on your product.

### Valid for:

142-000-03-100-00 ... Touchpanel TP 4200, white  
142-000-04-100-00 ... Touchpanel TP 4200, black



## 2. Contents

- TP 4200
- Manual
- Power Supply (Art.No. 024-420-00-100-00)
- POE-Adapter (Art.No. 042-999-00-100-00)

### 3. Sicherheitsinformationen

#### Wichtige Sicherheitshinweise

Beachten Sie zusätzlich zu den Hinweisen dieser Anleitung die landesspezifischen Sicherheitsvorschriften.

#### 3.1. Hinweise zum Gebrauch dieser Anleitung

Lesen Sie diese Anleitung vor Gebrauch aufmerksam durch und benutzen Sie dieses Gerät nur entsprechend den hier aufgeführten Hinweisen.

#### 3.2. Symbole in dieser Anleitung:

 Dieses Zeichen warnt vor Verletzungsgefahren und Sachschäden

 Dieses Zeichen warnt vor Verletzungsgefahr durch Elektrizität.

 Dieses Zeichen warnt vor Verletzungsgefahr und/oder Verpuffung.

 Dieses Zeichen verweist auf ergänzende Informationen.

#### 3.3. Signalworte in dieser Anleitung

**Gefahr:** Das Signalwort Gefahr warnt vor möglichen schweren Verletzungen und Lebensgefahr.

**Warnung:** Das Signalwort Warnung warnt vor Verletzungen und schweren Sachschäden

**Vorsicht:** Das Signalwort Vorsicht warnt vor leichten Verletzungen oder Beschädigungen

**Achtung:** Das Signalwort Achtung warnt vor Sachschäden.

**Bei unsachgemäßer Behandlung entfällt die Garantie.**

### 3. Safety & Security

#### Important Information

In addition to this guidance please comply with your own country-specific safety & security regulations.

#### 3.1. How to use this guide

Read these instructions carefully before use and use this product only in accordance with the instructions listed here.

#### 3.2. Signs & symbols used

 This sign warns of the danger of injury and property damage.

 This sign warns of injury arising from electricity.

 This sign warns of injury and/or explosion.

 This symbol refers to additional information.

#### 3.3. Signal words and their meaning

**Danger:** Potential severe physical damage and acute danger.

**Warning:** Potential electrical shock physical damage and severe property damage.

**Caution:** Potential fire hazard physical damage or property damage as a result of.

**Attention:** Advisory notes only.

**Improper handling may void warranty.**

#### 4. Anwendungsbereich:

Bedieneinheit für Anwendungen mit den Verstärkern AMP 1200 und AMP 4200.

#### 5. Bestimmungsgemäße Verwendung:

Im Innenbereich, fest in Unterputzdose installiert.

#### 4. Product Scope

Control unit for applications with the AMP 1200 and AMP 4200 amplifier.

#### 5. Intended use

Indoors, flush mounted.

#### Passende Teile:

	Rahmen, 2-fach	UP-Dose, 61/63 mm tief	AP-Gehäuse, 2-fach
	Frame double	UP Cabinet, 61/63 mm depth	AP Cabinet, double
TP 4200		X	

#### Additional Parts:



#### 6. Nicht bestimmungsgemäße Verwendung

Das Gerät ist nicht geeignet zum Betrieb im Außenbereich.  
Die Umgebungstemperatur sollte 30°C nicht überschreiten.



#### 6. Improper use

The device is not suitable for outdoor operation.  
The ambient temperature should not exceed 30°C.

#### 7. Technische Daten

Abmessungen	110 x 86 x 33mm
Einbautiefe	20mm
Gewicht	170g
Farbe ähnlich	Schwarz, Weiß
Zubehör	-

#### 7. Specifications

Dimensions	110 x 86 x 33mm
Installation Depth	20mm
Weight	170g
Colours	black, white
Accessories	-

### 7.1. Technische Zeichnung

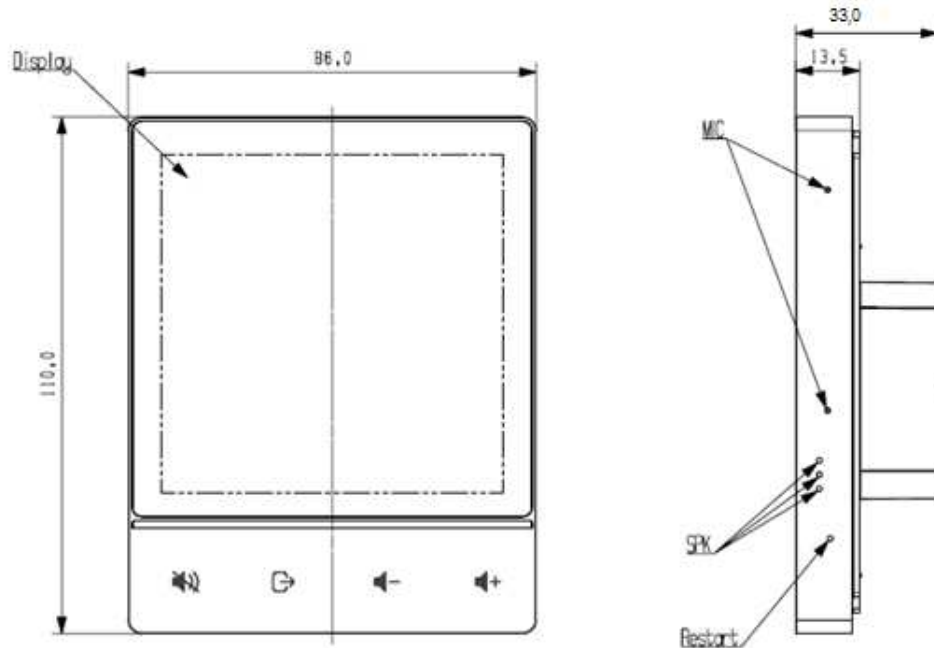

#### Hinweise:

- Display ... Anzeige
- MIC ... internes Mikrofon
- SPK ... Lautsprecher
- Restart ... Reboot-Knopf (Neustart)
- WLAN/POE ... RJ 45 Stecker
- Power Input ... Anschluss externes Netzteil



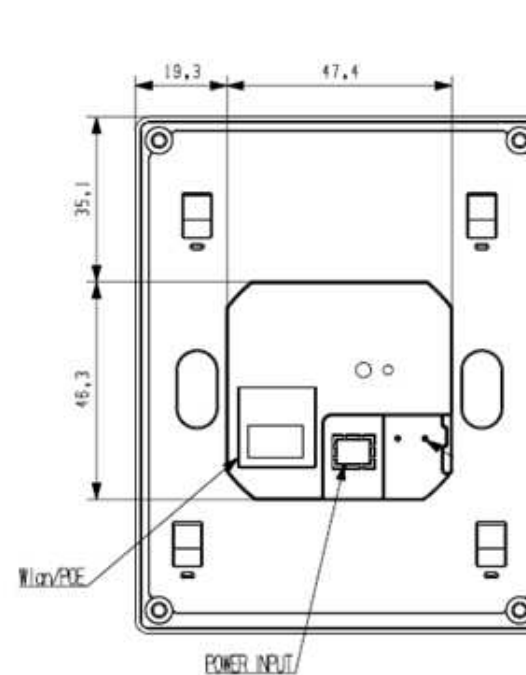

### 7.1. Technical Drawing



#### Note:

- Display ... Monitor
- MIC ... internal microphone
- SPK ... internal speaker
- Restart ... Reboot button (restart)
- WLAN/POE ... RJ 45 connector
- Power Input ... external power supply

**Tasten:**

-  Stumm schalten
-  Quellen-Zonen-Wahl
-  Musik leise
-  Musik lauter

**8. Vorbereitende Arbeiten vor der Installation**

Packen Sie das Gerät vorsichtig aus und bewahren Sie die Originalverpackung auf (für Rücksendung im Garantiefall).  
Lesen Sie sich die Bedienungsanleitung vor der Installation sorgfältig durch.

Verlegen Sie die Anschlusskabel entsprechend den Installationsrichtlinien und Ihrem gewünschten Anschluss-Szenario.

**9. Montage**





Metall-Montageplatte zuerst an der UP-Dose montieren, POE Kabel anschließen.

TP4200 mit den 4 Rastnasen einhängen.

**9.1. Display-Betrieb ohne POE-Switch**

Wenn Sie keinen POE-fähigen Ethernet-Switch im Einsatz haben, nutzen Sie bitte beiliegendes Netzteil und den beiliegenden POE-Adapter.

**Buttons:**

-  Mute
-  Select zone/input
-  Volume down
-  Volume up

**8. Preparatory work before installation**

Unpack the unit carefully and keep the original packaging (for future return under warranty if required).  
Read the instructions carefully before installation.

Install the cables in accordance with installation guidelines, and your desired port scenario.

**9. Mounting**

First mount the metal mounting plate on the flush-type box, connect the POE cable.

Attach the TP4200 with the 4 locking lugs.

**9.1. Using display without a POE switch**

If you do not have a POE-capable Ethernet switch in use, please use the included power supply and the included POE adapter.

**Anschluss-Skizze:**

**Connections**

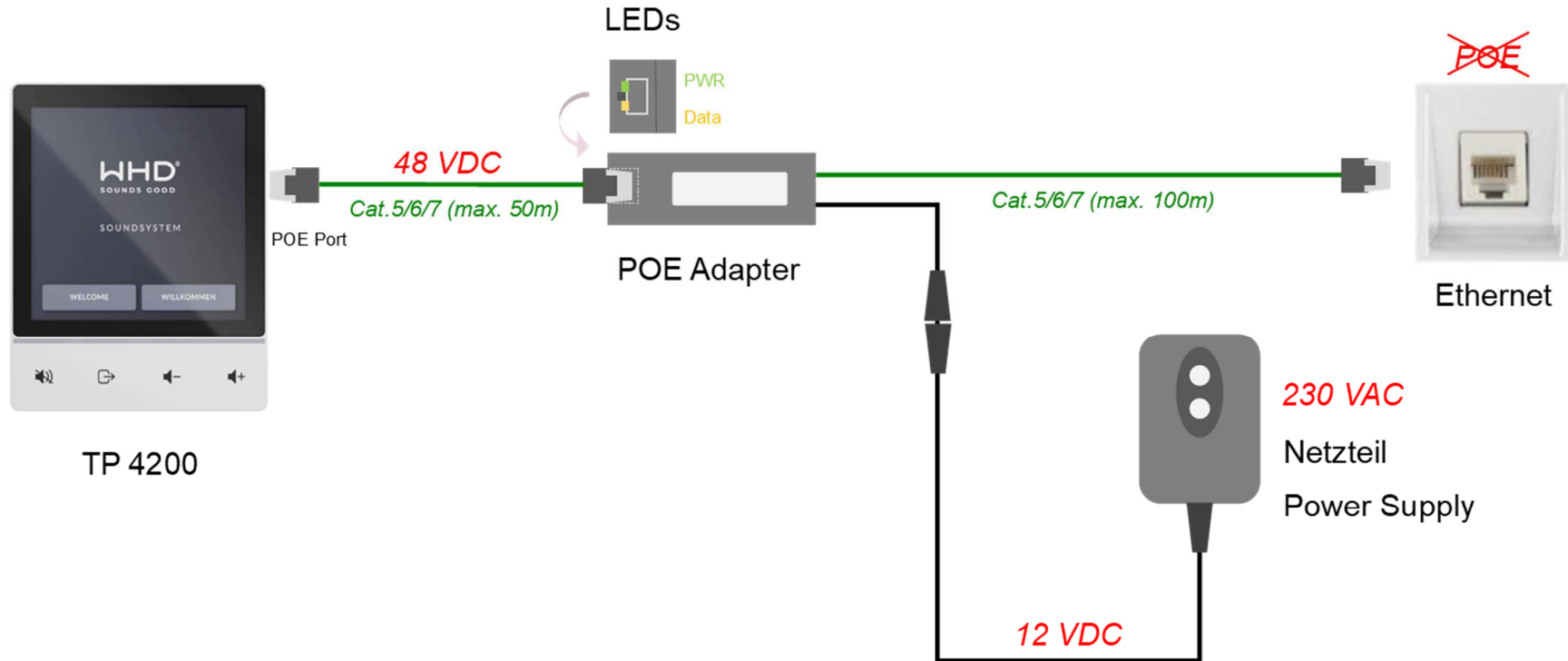

**Hinweise:**

Der POE-Adapter ist geeignet für Kabelverbindungen bei 10/100 Mbit/s. für Endgeräte nach IEEE 802.3af/at (bis zu 12,95/25,5 W am Endgerät).

**! Achten Sie auf eine hochwertige Netzwerkverkabelung.**

**Note:**

The POE adapter is suitable for cabling at 10/100 Mbps and devices compatible to IEEE 802.3af/at (up to 12.95/25.5 watts at the PD).

**! Make sure you have a high-quality network cabling.**

## 10. Installation & Konfiguration

Sie werden automatisch durch das Konfigurations- und Bedienmenü geführt.

Die Konfigurationseinstellungen können vom Systemintegrator mit einem Passwort gesichert werden, so dass der Nutzer nicht in Bereiche gelangt, an denen er Änderungen – auch unbeabsichtigte – vornehmen kann.

Wenn Eingaben durchzuführen sind, erscheint automatisch eine Tastatur. Ansonsten erfolgt die Eingabe über Touchscreen-Funktionalität.

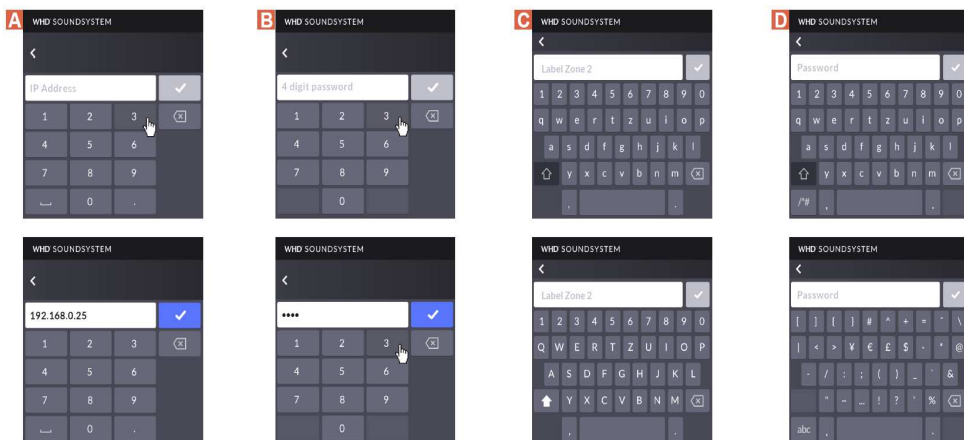

### Hinweis

Bei Nichtbetätigung innerhalb eines gewissen Zeitraumes wird ein Bildschirmschoner (Uhr oder WHD-Logo) aktiviert.

## 10. Setup & Configuration

You are automatically guided through the configuration and operating menu.

The system integrator can protect the configuration settings with a password so that the user does not get into areas where he can make changes - even unintentional ones.

When entries have to be made, a keyboard appears automatically. Otherwise, the input is made via touchscreen functionality.

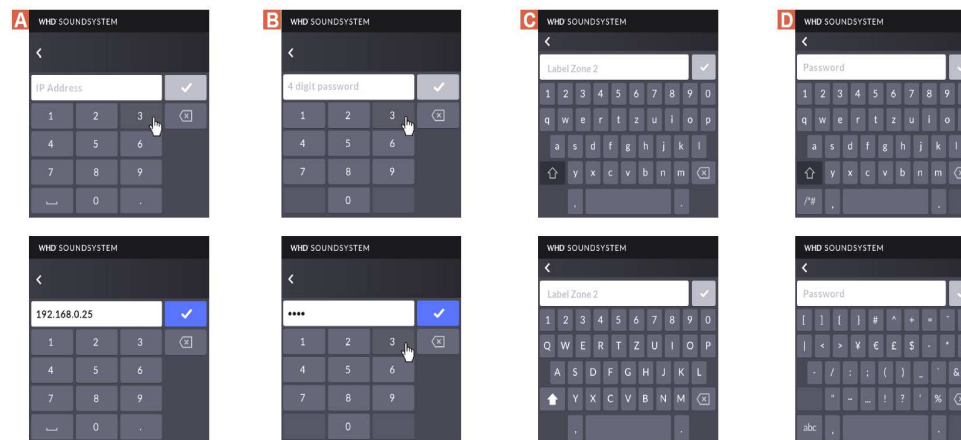

### Note

If not activated within a certain period of time, a screen saver (clock or WHD logo) is activated.

### 10.1. Konfiguration des Displays

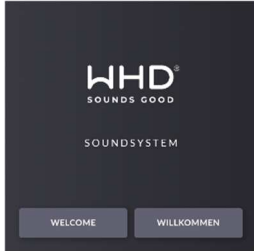

Begrüßungsbildschirm  
mit Sprachauswahl



Das Display ist mit RJ45-Kabel und POE am  
LAN angeschlossen.

Das Display ist über WLAN und einem externen  
12VDC Netzteil angeschlossen.

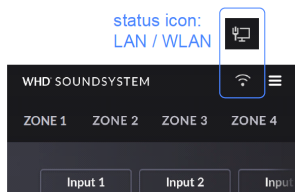

Den aktuellen Verbindungsstatus erkennen Sie  
am Symbol neben den „**Einstellungen**“.

### 10.1. Display Configuration

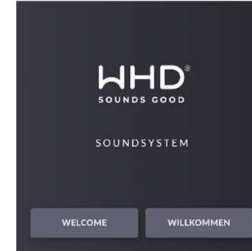

Welcome  
and language select

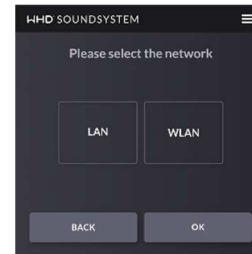

The display is connected to the LAN with an  
RJ45 cable and POE.

The display is connected via WLAN and an  
external power supply unit (12VDC).

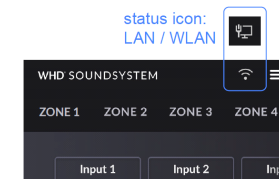

You can see the current connection status by  
the symbol next to "**Settings**".

### 10.1.1. Anschluss über LAN

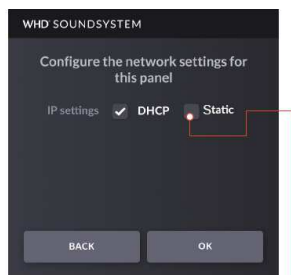

Wählen Sie die Netzwerkeinstellungen.  
DHCP oder Statische Konfiguration

#### Statische Konfiguration

Folgen Sie der Eingabeaufforderung und geben die in Ihrem Netzwerk gültigen IP-Adressen händisch ein.

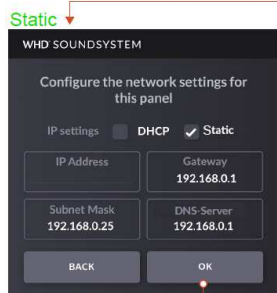

IP Adresse Display \_ \_ \_ . \_ \_ \_ . \_ \_ \_ . \_ \_ \_

Gateway \_ \_ \_ . \_ \_ \_ . \_ \_ \_ . \_ \_ \_

SubnetMask 255.255.255.0

DNS Server \_ \_ \_ . \_ \_ \_ . \_ \_ \_ . \_ \_ \_

Wenn die Konfiguration abgeschlossen ist,  
bestätigen Sie den Punkt mit OK.

### 10.1.1. LAN Connection



Select the network settings.  
DHCP or static configuration

#### Static configuration

Follow the prompt and manually enter the IP addresses that are valid in your network.

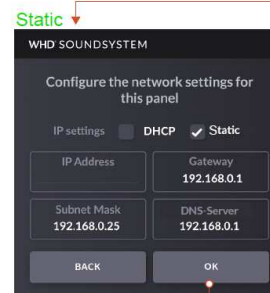

IP address display \_ \_ \_ . \_ \_ \_ . \_ \_ \_ . \_ \_ \_

Gateway \_ \_ \_ . \_ \_ \_ . \_ \_ \_ . \_ \_ \_

SubnetMask 255.255.255.0

DNS server \_ \_ \_ . \_ \_ \_ . \_ \_ \_ . \_ \_ \_

When the configuration is finished, confirm  
the point with OK.

### 10.1.2. Anschluss über WLAN

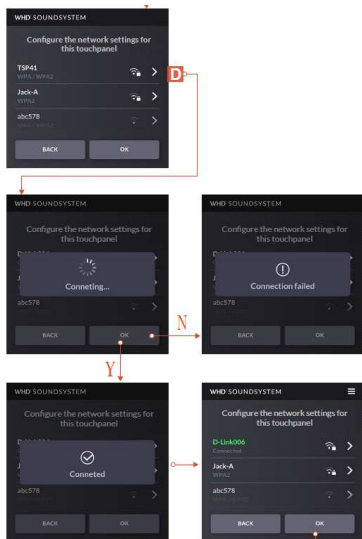

Es werden Ihnen alle verfügbaren WLANs angezeigt.  
Wählen Sie das geeignete WLAN aus.

**Hinweis:**  
Sie benötigen zur weiteren Konfiguration das WLAN-Passwort des Routers!

Verbinden Sie sich mit dem ausgewählten WLAN.

Das ausgewählte WLAN erscheint nun in der Anzeige grün.

**Hinweis:**  
Wenn die Verbindung scheitert, prüfen Sie bitte Ihre WLAN-Einstellungen und/oder die korrekte Schreibweise des Passwortes!

### 10.1.3. Systemzeit des Displays



Hier können Sie die Systemzeit einstellen, oder diese automatisch über LAN generieren lassen.

**Hinweis:**  
Bei „Automatischer Systemzeit“ und Auswahl der korrekten Zeitzone muss die Umstellung auf Sommer-/Winterzeit nicht händisch durchgeführt werden.

### 10.1.2. WiFi Connection

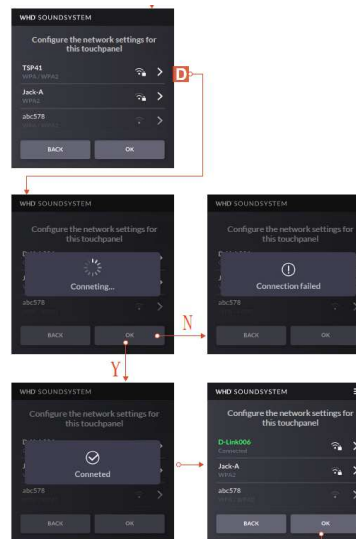

All available WLANs are displayed.  
Select the appropriate WLAN.

**Note:**  
You need the router's WiFi password for further configuration!

Connect to the selected WLAN.

The selected WLAN now appears green in the display.

**Note:**  
If the connection fails, please check your WiFi settings and / or the correct spelling of the password!

### 10.1.3. Display System Time

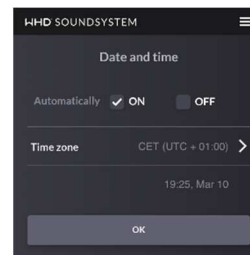

Here you can set the system time or have it generated automatically via LAN.

**Note:**  
With "Automatically" and selection of the correct time zones, the changeover to summer / winter time does not have to be carried out manually.

#### 10.1.4. Wahl des Verstärkermodells AMP 1200/4200



Wählen Sie das Verstärkermodell aus

AMP 1200

AMP 4200

#### 10.1.4. Select Amplifier model AMP 1200/4200

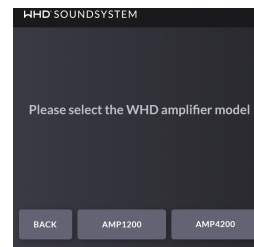

Select amplifier model

AMP 1200

AMP 4200

#### 10.1.4. Installation des TP 4200



Sie haben zwei Möglichkeiten, das Touchpanel zu installieren.

1. Durch Synchronisation mit einem bereits vorhandenen Touchpanel.
2. Durch Neuinstallation.

#### 10.1.4. Setup TP 4200 display



You have two options for installing the touch panel.

1. By synchronization with an existing touch panel.
2. By reinstallation.

##### 10.1.4.1. Synchronisation mit vorhandenem Touchpanel



Geben Sie dazu die IP-Adresse des vorhandenen Touchpanels in die Eingabeaufforderung ein. Bei erfolgreicher Datenübernahme erscheint eine grüne Bestätigung.

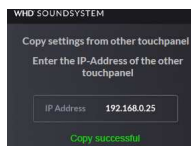

**Hinweis:**  
Bei fehlgeschlagener Datenübernahme prüfen Sie bitte die korrekte IP-Adresse.



To do this, enter the IP address of an existing touch panel in the command prompt. A green confirmation appears when the data has been successfully transferred.



**Note:**  
If the data transfer failed, please check the correct IP address.

### 10.1.4.2. Neuinstallation



Geben Sie dazu die IP-Adresse des vorhandenen AMP 1200/4200 in die Eingabeaufforderung ein.

Bei erfolgreicher Datenübernahme erscheint eine grüne Bestätigung.

#### Hinweis:

Bei fehlgeschlagener Datenübernahme prüfen Sie bitte die korrekte IP-Adresse und/oder die Erreichbarkeit des AMP 1200/4200 (gleiches Netzwerk, Gerät ausgeschaltet, ... etc.).

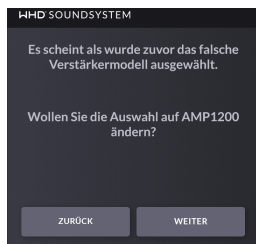

Sollten Sie das falsche Verstärkermodell ausgewählt haben, überprüfen Sie bitte Ihre Auswahl.

### 10.1.5. Auswahl der Eingänge und Zonen

AMP 1200 AMP 4200



Bitte wählen Sie die vorgegebene Art der Eingänge aus (Mono/Stereo).

#### Verknüpfungen beim AMP 1200

2x Line (Stereo) – 1 Zone

### 10.1.4.1. New setup

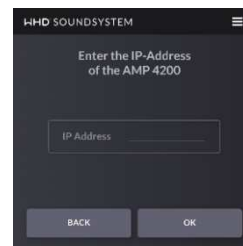

To do this, enter the IP address of an existing AMP 1200/4200 in the command prompt.

A green confirmation appears when the data has been successfully transferred.

#### Note:

If the data transfer failed, please check the correct IP address and / or the availability of the AMP 1200/4200 (same network, device switched off, ... etc.).

If you have selected the wrong amp model, please check your selection.

### 10.1.5. Selection of Inputs and Zones

AMP 1200 AMP 4200

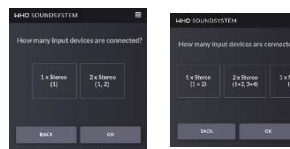

Please select the preset input mode (mono/stereo).

#### Connections AMP 1200

2x Line (Stereo) – 1 Zone

**Hinweis:**

Bitte beachten Sie die Konfiguration des AMP 1200/4200, mit dem das Display verbunden ist (Die Verwaltung mehrerer AMP 1200/4200 ist nicht möglich)!

**Hinweis:**

Ein Line-Eingang ist immer aktiv und kann über die Auswahl nur gewechselt werden.

**Note:**

Please note the configuration of the AMP 1200/4200 to which the display is connected (management of several AMP 1200/4200 is not possible)!

**Note:**

One Line In is always active and can only be changed via selection.

**Verknüpfungsübersicht AMP 4200:**

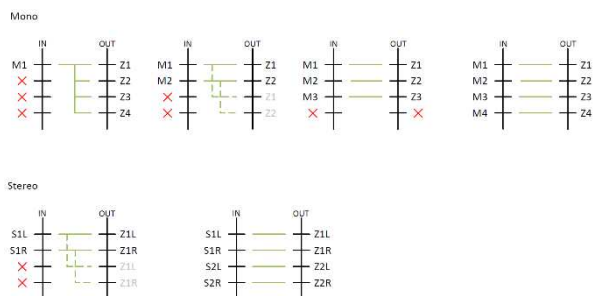

**Cross Connections AMP 4200**

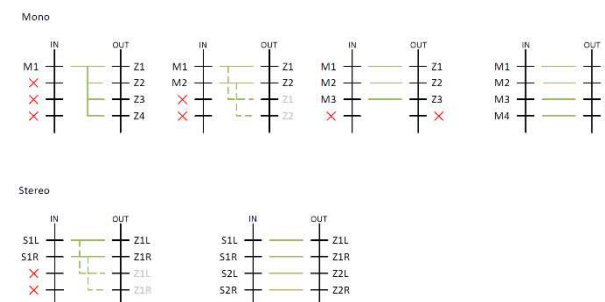

**AMP 1200 AMP 4200**

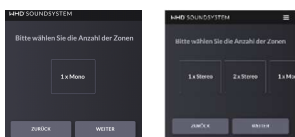

Bitte konfigurieren Sie nun die sichtbaren Zonen.

**Für AMP 1200:** 1x Mono: ZONE1

**Für AMP 4200:**

- 1x Mono: ZONE1
- 2x Mono: ZONE1, ZONE2
- 3x Mono: ZONE1, ZONE2, ZONE3

**AMP 1200 AMP 4200**

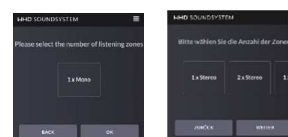

Then please select the preset play mode.

**AMP 1200:** 1x Mono: ZONE1

**AMP 4200:**

- 1x Mono: ZONE1
- 2x Mono: ZONE1, ZONE2
- 3x Mono: ZONE1, ZONE2, ZONE3

4x Mono: ZONE1, ZONE2, ZONE3, ZONE4  
1x Stereo: ZONE1  
2x Stereo: ZONE1, ZONE2

4x Mono: ZONE1, ZONE2, ZONE3, ZONE4  
1x Stereo: ZONE1  
2x Stereo: ZONE1, ZONE2

AMP 1200 AMP 4200

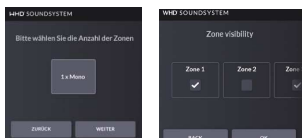

Bitte wählen Sie dann die Sichtbarkeit der Zonen für den Nutzer auf dem Display aus.

Für AMP 1200: 1 Zone  
Für AMP 4200: max. 4 Zonen

AMP 1200 AMP 4200

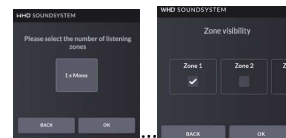

Please then select the visibility of the zones for the user on the display.

Für AMP 1200: 1 Zone  
Für AMP 4200: max. 4 Zonen

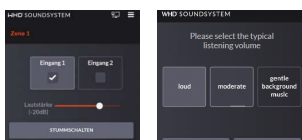

Dann können Sie für jede Zone eine maximale Lautstärke definieren.

**Lautstärke-Level:**  
Laut (0 dB), moderat (-6 dB),  
Hintergrundmusik (-12 dB)

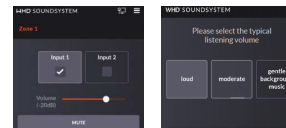

Then you can define a maximum volume for each zone.

**Volume levels:**  
Loud (0 dB), moderate (-6 dB), gentle background music (-12 dB)

### 10.1.6. Absicherung der Konfiguration mit einem Passwort



Sie können die bisher durchgeführten Einstellungen mit einem Passwort sichern, so dass Unbefugte keine Änderungen vornehmen können.

**!!!** Notieren Sie sich das Passwort in der Dokumentation der Anlage.

### 10.1.6. Protection of the configuration with a password

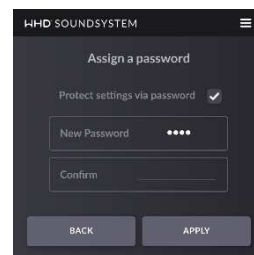

You can protect the settings you have made so far with a password so that unauthorized persons cannot make any changes.

**!!!** Make a note of the password in the system documentation.

### 10.1.7. Umbenennen der Eingänge und Zonen

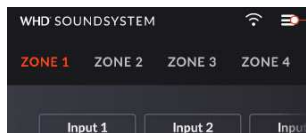

Gehen Sie auf „**Einstellungen**“ und geben das für das Display festgelegte Passwort ein.

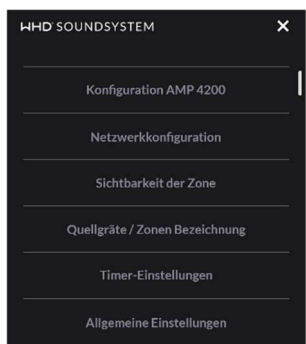

Sie kommen nun auf das Konfigurationsmenü (hier: AMP 4200 / analog AMP 1200).

Hier können Sie alle vorherigen Konfigurationspunkte ändern/anpassen (Punkte 1-4).

Gehen Sie nun auf den Punkt „**Quellgeräte/Zonen Bezeichnung**“.



Wählen Sie die Zone/den Eingang aus und benennen Sie ihn um.

Beispiel Eingänge:  
CD-Player, Internet-Radio, TV, BlueRay, ...

Beispiel Zonen:  
Bad, Küche, Garten, Büro, ...

### 10.1.7. Rename of Inputs and Zones

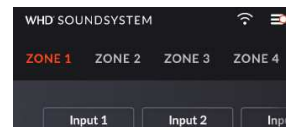

Go to "**Settings**" and enter the password specified for the display.

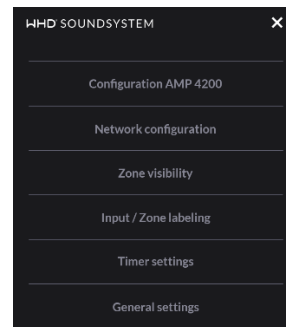

You now come to the configuration menu. (see: AMP 4200 / also AMP 1200).

Here you can change / adapt all previous configuration points (tpo 1-4).

Now go to the top "**Input/Zone Labeling**".



Select the zone / input and rename it.

Example inputs:  
CD player, internet radio, TV, BlueRay, ...

Example zones:  
Bathroom, kitchen, garden, office, ...

### 10.1.8. Timer-Einstellungen



Über die Timer-Einstellungen können Sie Musikszenarien programmieren oder ausschließen.

Den Zonen können Sie je Szenario Eingänge zuordnen und die Beschallungszeit bestimmen (z.B. Bad, vom Montag bis Freitag von 6:00 Uhr bis 8:00 Uhr).



Sie können auch Nutzungszeiten ausschließen (z.B. Garten, täglich von 22:00 Uhr bis 9:00 Uhr keine Beschallung).

### 10.1.9. Allgemeine Einstellungen

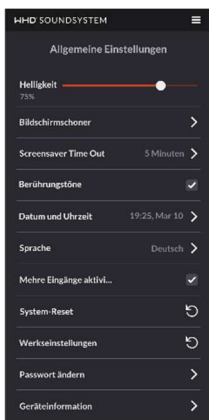

Hier können Sie die allgemeinen Einstellungen des Displays vornehmen.

#### Hinweis:

Diese Menüpunkte erreichen Sie auch ohne Eingabe eines ggf. festgelegten Passwortes.

### 10.1.8. Timer settings

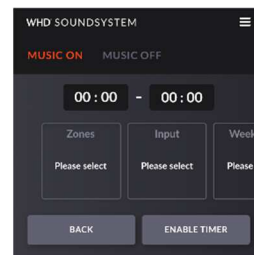

You can program or exclude music scenarios using the timer settings.

You can assign inputs to the zones for each scenario and determine the sonication time (e.g. bathroom, from Monday to Friday from 6:00 a.m. to 8:00 a.m.).

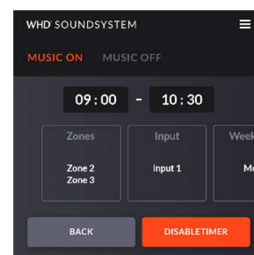

You can also exclude usage times (e.g. garden, no sound from 10:00 p.m. to 9:00 a.m. daily).

### 10.1.7. General settings

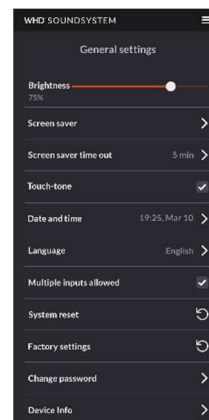

Here you can make the general settings for the display.

#### Note:

You can also access these menu items without entering a possibly specified password.

### 10.1.9.1. Helligkeit des Displays



Schieben Sie den Regler auf die gewünschte Position.

### 10.1.9.1. Brightness



Move the slider to the desired position.

### 10.1.9.2. Bildschirmschoner

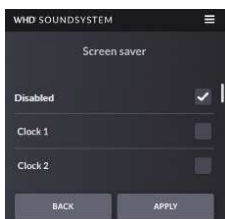

#### Aus: Häkchen setzen

Wenn Sie den Bildschirmschoner aktivieren, haben Sie die Auswahl zwischen verschiedenen Motiven:

- 2x Uhr
- 3x WHD Logo
- 1x Display dunkel

### 10.1.9.2. Screen Saver

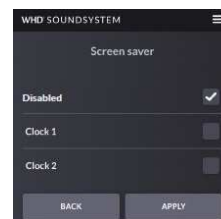

#### Off: Disable

When you activate the screen saver, you can choose between different motifs:

- 2x clock
- 3x WHD logo
- 1x dark display

### 10.1.9.3. Verzögerungszeit des Bildschirmschoners

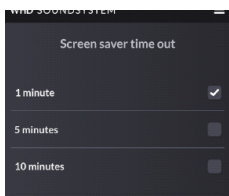

Bitte aktivieren Sie die Zeit, nach dem sich der Bildschirmschoner einschalten soll, wenn keine Eingaben am Display gemacht werden.

### 10.1.9.3. Screen Saver TimeOut

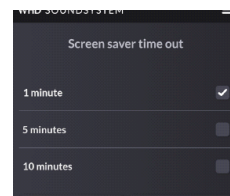

Please activate the time after which the screen saver should switch on if no entries are made on the display.

### 10.1.9.4. Berührungstöne



Wenn Sie diesen Punkt aktivieren (Häkchen setzen) gibt der displayinterne Lautsprecher bei Berührung ein akustisches Signal aus.

### 10.1.9.4. Touch-tone



If you activate this point (check mark), the display-internal loudspeaker emits an acoustic signal when touched.

#### 10.1.9.5. Datum & Uhrzeit



Hier können Sie die Systemzeit einstellen, oder diese automatisch über LAN generieren lassen.

##### Hinweis:

Bei „Automatischer Systemzeit“ und Auswahl der korrekten Zeitzone muss die Umstellung auf Sommer-/Winterzeit nicht händisch durchgeführt werden.

#### 10.1.9.6. Sprache



Bitte wählen Sie die bevorzugte Sprache.  
Auswahl: Deutsch, Englisch

#### 10.1.9.7. Mehrere Eingänge aktivieren



Wenn Sie diesen Punkt aktivieren, erlauben Sie, einer Zone gleichzeitig mehrere Eingänge zuzuordnen.

Dies kann z.B. Sinn machen, wenn auf einem Eingang ein Mikrofon angeschlossen ist (Redner), gleichzeitig aber Hintergrundbeschallung laufen soll.

Ein weiteres Einsatzszenario wäre eine mobile Musikanlage, die z.B. im Innen- und Außenbereich angeschlossen werden kann.

#### 10.1.9.5. Date & time

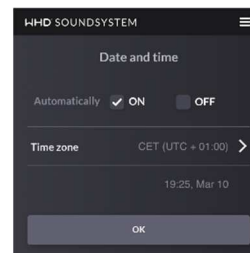

Here you can set the system time or have it generated automatically via LAN.

##### Note:

With "Automatically" and selection of the correct time zones, the changeover to summer / winter time does not have to be carried out manually.

#### 10.1.9.6. Language



Please choose your preferred language.  
Select: German, English

#### 10.1.9.6. Multiple Inputs allowed



If you activate this item, you allow several inputs to be assigned to a zone at the same time.

This can make sense, for example, if a microphone is connected to an input (speaker), but background sound is to run at the same time.

Another application scenario would be a mobile music system that can be connected e.g. indoors and outdoors.

### 10.1.9.8. Reboot und Reset

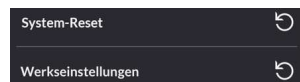

#### System-Reset

Reboot: Display wird neu gestartet

#### Werkseinstellungen

Reset: Display-Einstellungen werden auf Werkseinstellungen zurückgesetzt

### 10.1.9.9. Passwort ändern



Hier können Sie ein Passwort vergeben/ändern.

## 10.2. Systeminformationen und Update



Über den letzten Punkt der Allgemeinen Einstellungen sehen Sie die Geräteinformationen.

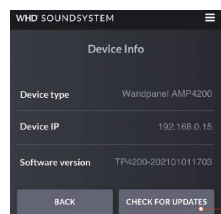

Hier haben Sie auch die Möglichkeit, Updates (über das Netzwerk) durchzuführen.

Aktivieren Sie „**Nach Update suchen**“.

Das Gerät zeigt Ihnen nun an, ob ein Update gefunden wurde.

Aktivieren Sie „**Download**“.

### 10.1.9.8. Reboot and Reset

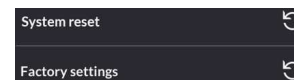

#### System reset

Reboot: The display is restarted

#### Factory settings

Reset: The display settings are reset to the factory settings

### 10.1.9.9. Change Password



Here you can assign / change a password.

## 10.2. Device Info and Update



You can see the device information via the last item in the general settings.

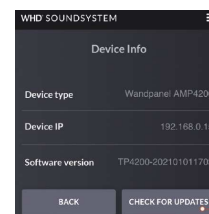

Here you also have the option of performing updates (via the network).

Activate "**Check for update**".

The device will now show you whether an update has been found.

Activate "**Download**".

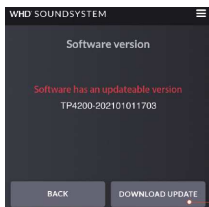

**Hinweis:**

Der Download kann mehrere Minuten in Anspruch nehmen.

Wenn der Download abgeschlossen ist, erhalten Sie eine Bestätigung. Das System führt danach automatisch einen Reboot durch.

**Hinweis:**

War der Download nicht erfolgreich versuchen Sie es später erneut. Prüfen Sie ggf. den Netzwerkzugriff.

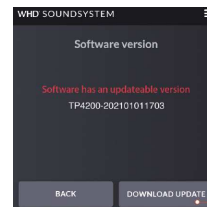

**Note:**

The download can take several minutes.

You will receive a confirmation when the download is complete. The system then automatically performs a reboot.

**Note:**

If the download was unsuccessful, please try again later. If necessary, check the network access.

### 10.3. Betrieb und Bedienung

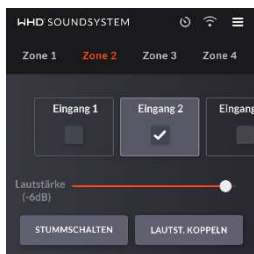

#### 10.3.1. Bildschirm (Touch Screen)

Wählen Sie aus den Ihnen angezeigten Zonen die aus, die Sie einstellen möchten.

Wählen Sie dann aus den Ihnen angezeigten Eingängen die aus, die Sie abspielen möchten.

Mit dem Schieberegler können Sie die Lautstärke einstellen oder die Zone mittels Feldauswahl komplett stumm schalten.

### 11. Hinweise zum Netzwerkbetrieb

### 10.3. Operation

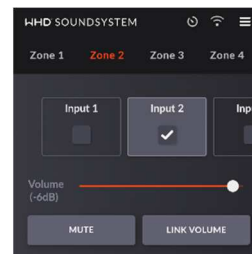

#### 10.3.1. Touch Screen

Select the zones you want to set from the zones displayed.

Then select the inputs that you want to play from the inputs displayed.

You can use the slider to adjust the volume or to completely mute the zone using the field selection.

### 11. Network Operation Instructions

11.1. Verkabelungsbeispiel

11.1. Wiring example

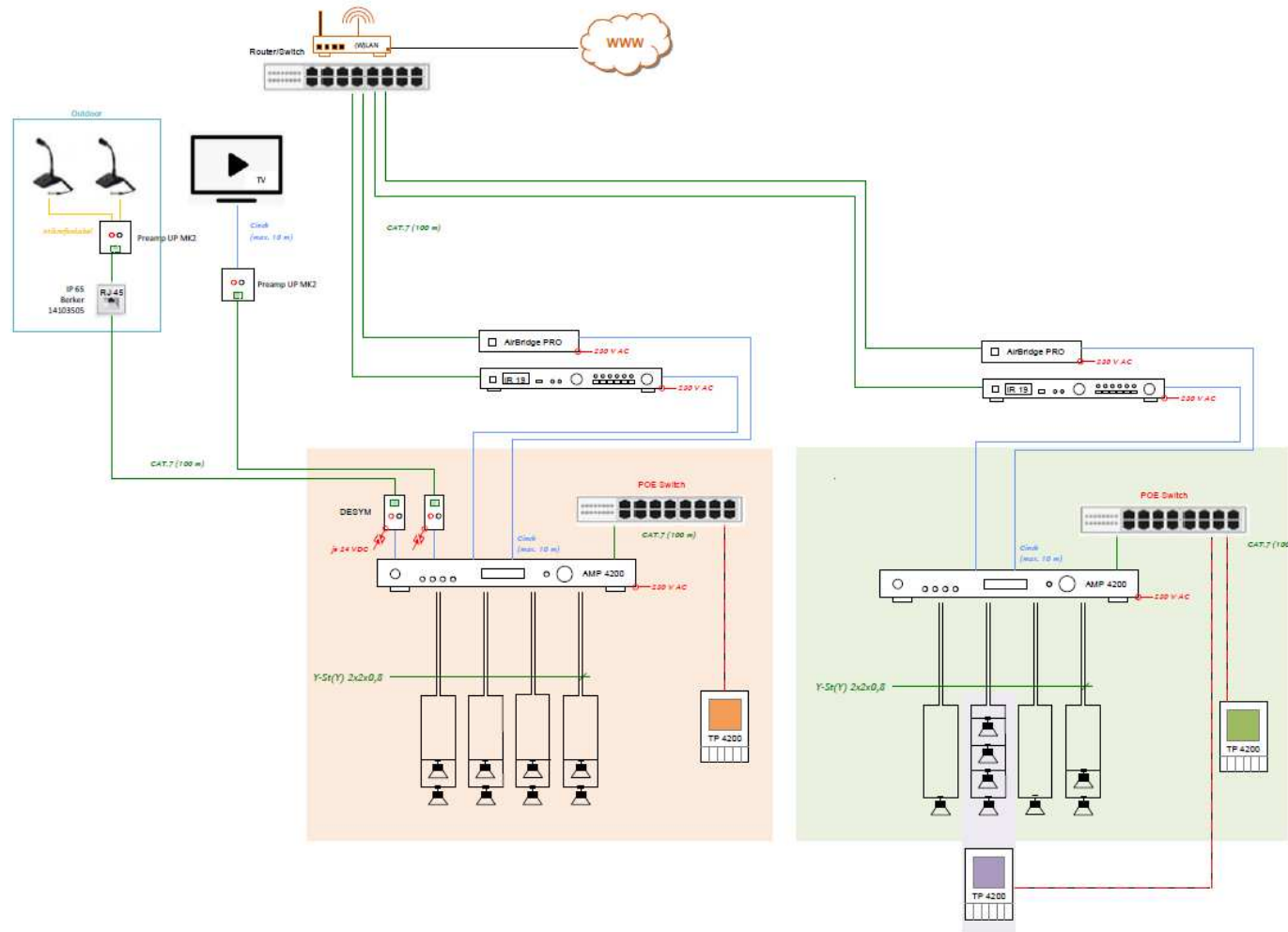



### 13. Entsorgung

Wir nehmen am INTERSEROH-Verbund teil.  
Die Gerätekomponenten können zur Entsorgung der Kunststoff- und Metallwiederverwertung sowie dem Recycling von Elektronikteilen zugeführt werden.

### 13. Disposal

WHD are members of the INTERSEROH association.  
We participate in the dual system as well as some industry-specific solutions therefore the plastic, metal and electronic parts can all be recycled.



### 14. Konformitätserklärung mit den Produktnormen CE-Konformität

Dieses WHD-Produkt erfüllt die CE-Kennzeichnungskriterien.  
Die Konformitätserklärung kann beim Hersteller angefordert oder unter [www.whd.de](http://www.whd.de) heruntergeladen werden.

### 14. Declaration of Conformity

This product supports all CE-marking criteria.

The declaration of conformity certificate can be obtained from WHD or can be downloaded on [www.whd.de](http://www.whd.de).

**WHD**

### 15. Name und Adresse des Herstellers

WHD - Wilhelm Huber+Söhne GmbH+Co.KG  
Wilhelmstraße 20-5  
78652 Deißlingen  
Tel. Zentrale 0 74 20 / 8 89-0  
Fax Zentrale 0 74 20 / 8 89-51  
E-Mail: [info@whd.de](mailto:info@whd.de)  
Homepage: [www.whd.de](http://www.whd.de)

### 15. Name and address of the manufacturer

WHD - Wilhelm Huber+Söhne GmbH+Co.KG  
Wilhelmstraße 20-5  
D-78652 Deißlingen  
Fon +49 (0) 74 20 / 8 89-0  
Fax +49 (0) 74 20 / 8 89-51  
E-Mail: [info@whd.de](mailto:info@whd.de)  
Homepage: [www.whd.de](http://www.whd.de)

### Technischer Support

Tel. 0 74 20 / 8 89-800  
E-Mail: [support@whd.de](mailto:support@whd.de)

### Support

Fon +49 (0) 74 20 / 8 89-800  
E-Mail: [support@whd.de](mailto:support@whd.de)