

Einführung

WHD Multiroom Andriod Server

Allgemein

Anschlüsse

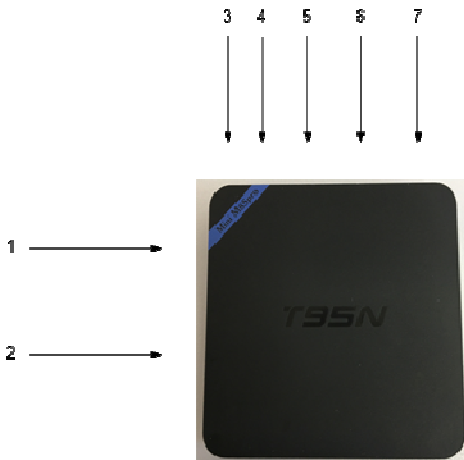

1 ... USB1-Port (Maus, Tastatur, ...)

2 ... SD Card Slot

3 ... AV

4 ... HDMI (Monitor)

5 ... Ethernet (RJ45)

6 ... USB2-Port (Maus, Tastatur, ...)

7 ... Netzteil (DC/5V)

Inbetriebnahme

Schließen Sie den HDMI-Monitor (4), eine Maus und Tastatur (1/6) an das Gerät an.
Stecken Sie dann das Ethernet-Kabel (5) ein.
Stecken Sie zuletzt das beiliegende Netzteil ein (7).

Bootvorgang

Das Gerät bootet automatisch, sobald Strom anliegt.
!! Der Bootvorgang kann ca. 3-4 min dauern.

Aufbau eines autarken WLAN

Sobald der Bootvorgang abgeschlossen ist, baut das Gerät ein eigenständiges WLAN auf.

Verdrahtungsplan:

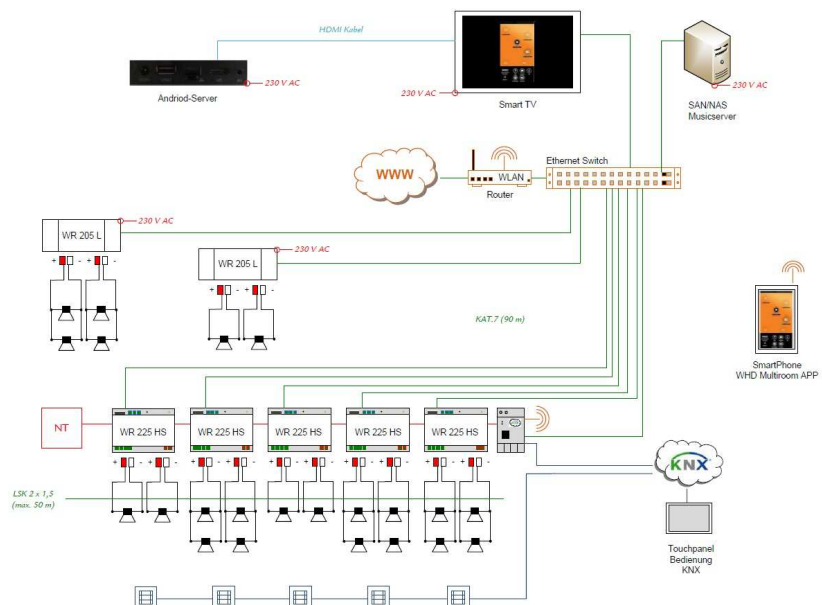

Direktkonfiguration mit HDMI-Monitor am WHD Multiroom Android Server

Schließen Sie den HDMI-Monitor (4), eine Maus und Tastatur (1/6) an das Gerät an.
Nach dem Bootvorgang erscheint automatisch das Konfigurationsmenü für den WHD Multiroom Android Server

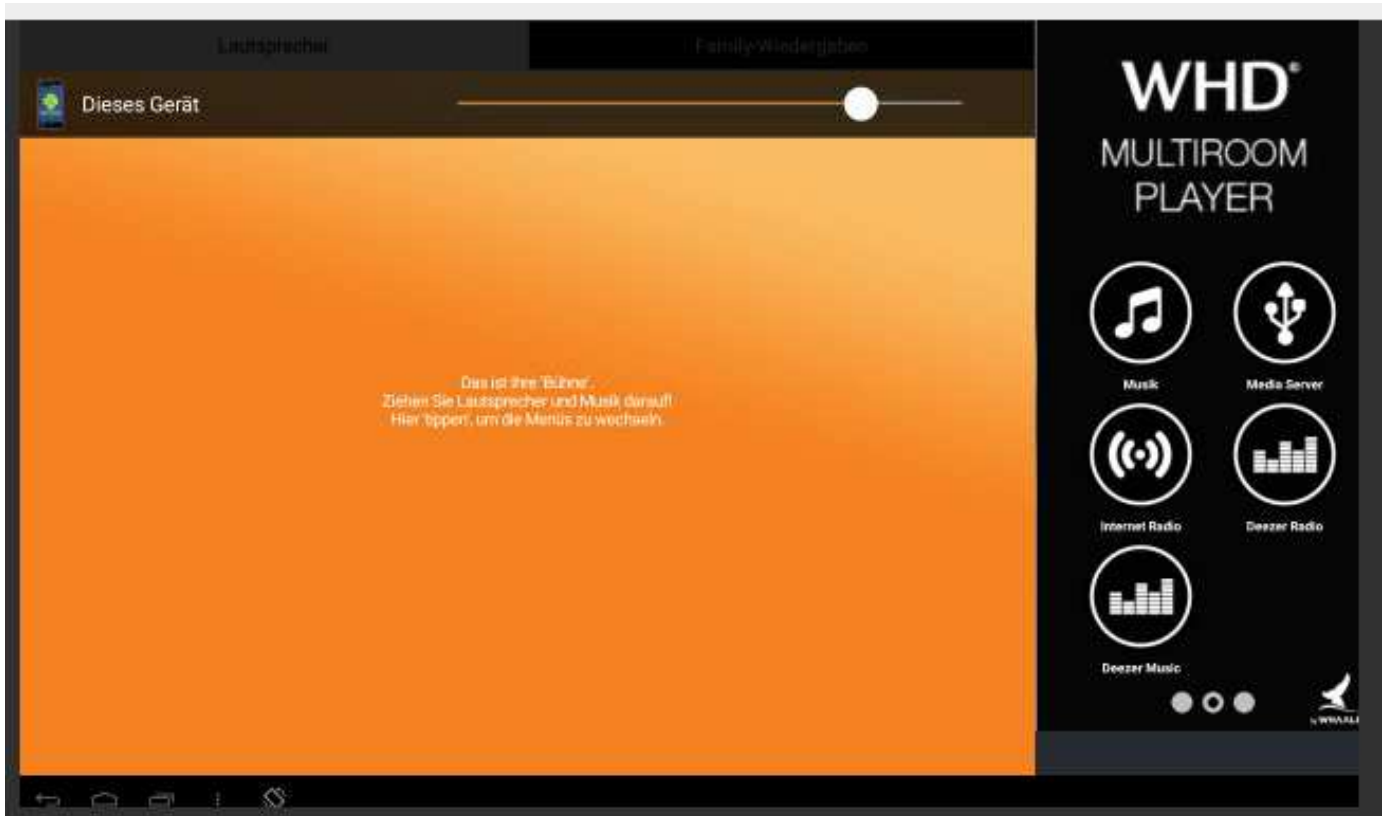

Nun können Sie die die Konfiguration des WLAN-Netzes durchführen.

„Einstellungen“

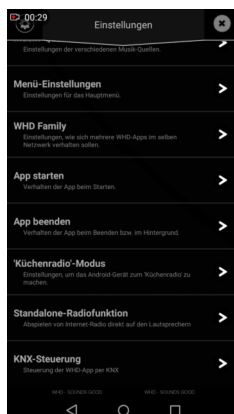

Rufen Sie unter diesem Punkt die **Menü-Einstellungen** auf.

„Menü-Einstellungen“

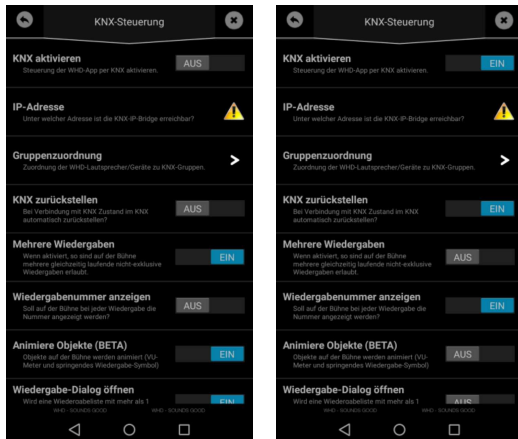

Hier finden Sie die Einstellungen zu KNX.

Wählen Sie „KNX aktivieren“. (Schalter nach rechts wischen)

IP-Adresse des Android Servers

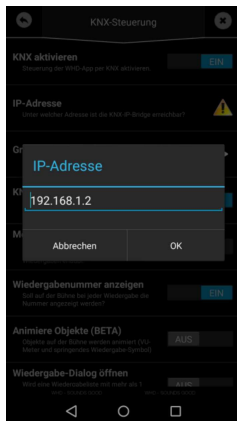

Hier können Sie die IP-Adresse des Android-Servers eingeben.

Gruppenzuordnung / ETS KNX Link

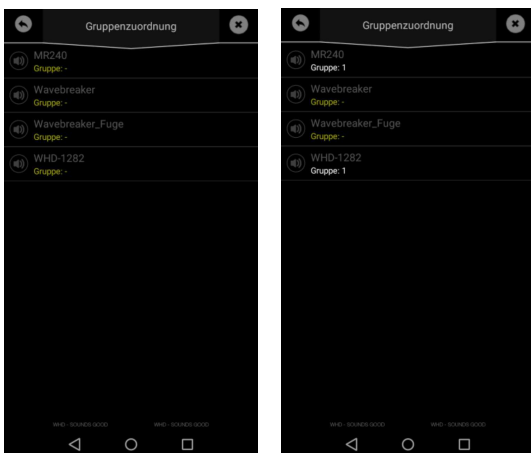

Hier können Sie nun die Lautsprecher einzelnen Gruppen zuordnen.

➔ Gruppe 1 – Datenpunkte 10-30 usw.

Hinweise:

Alle Lautsprecher der Liste müssen einer Gruppe zugeordnet werden.

Beachten Sie, das die Gruppen im KNX Link unter Parameter freigegeben (aktiviert) werden müssen!

Name und Adresse des Herstellers

WHD - Wilhelm Huber+Söhne GmbH+Co.KG

Bismarckstr. 19

78652 Deißlingen

Tel. Zentrale 0 74 20 / 8 89-0

Fax Zentrale 0 74 20 / 8 89-51

E-Mail: info@whd.de

Homepage: www.whd.de

Technischer Support

Tel. 0 74 20 / 8 89-887

E-Mail: support@whd.de