

# Bedienungsanleitung VoiceBridge Set BTS

Passend zu:

111-020-03-200-00

VoiceBridge Standard&Bluetooth

# Betrieb & Bedienung

Vielen Dank für den Kauf unserer VoiceBridge Standard&Bluetooth Gegensprechanlage mit zwei Sprechstellen und Headset. Nehmen Sie sich bitte einen Moment Zeit für diese kurze technische Information.

Ausgabe des Dokuments  
(Technische & optische  
Änderungen vorbehalten)

26.04.2021

- Seite 1 -

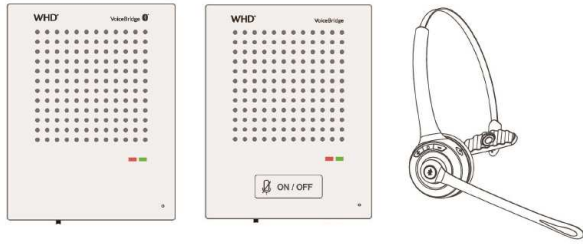

## Verpackungsinhalt

- 1 X VoiceBridge Bluetooth / externe Sprechstelle (Kundenseite)
- 1 X VoiceBridge / interne Sprechstelle (Personalseite)
- 1 X Bluetooth Headset (Personalseite)
- 1 X Netzteil mit Anschlusskabel (2m)
- 1 X Verbindungskabel der Sprechstellen (1m)
- 1 X Ladekabel (Micro USB)
- 1 X Bedienungsanleitung

## Einführung

Das VoiceBridge Standard&Bluetooth Set besteht aus Headset, einer internen und einer externen Sprechstelle, zur Erleichterung von Gesprächen von Personen, die durch eine Wand, eine Glas-/ Plexiglasscheibe, etc. getrennt sind (z.B. an Kassen oder Serviceschaltern).

Technische Daten	VoiceBridge Bluetooth / Intern
Stromversorgung	12V DC, 3 W
Bluetooth Version	V3.1
Mikrofon	mit AEC + NR
Arbeitstemperatur	-20~50 °C
Luftfeuchtigkeit	5%~90% RH
Lagertemperatur	-30~60 °C
Schutzklasse	IP 33
Gehäusematerial	ABS
Abmessungen	110.5 x 86 x 26mm

## Externe Sprechstelle (Kunde)

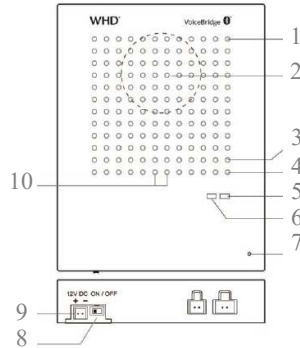

- 1 ... Lautstärke
- 2 ... Lautsprecher
- 3 ... Bluetooth Taste
- 4 ... BlaueLED
- 5/6 ... Grüne/rote LED
- 7 ... Mikrofon
- 8 ... Schalter AN/AUS
- 9 ... Anschluss Netzteil
- 10 ... IR Sensor

### Bluetooth Taste

Kurz drücken: Bluetooth AN/AUS  
Lang drücken: Pairing

## Bluetooth Headset (Personal)

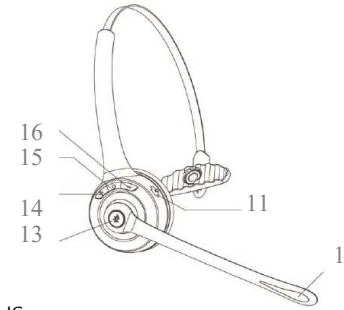

- 11 ... Micro USB Ladeanschluss
- 12 ... Mikrofon
- 13 ... Multi Funktions Taste (MFT)
- 14 ... Lautstärke +
- 15 ... LED Anzeige
- 16 ... Lautstärke -

### MFT

Lang drücken (3 sec.): AN  
Lang drücken (5 sec.): AUS  
Wenn AUS, lang drücken (5 sec.), Pairing  
Betrieb: 2x kurz drücken für Stumm-/wiedereinschalten des Mikrofons  
**Vol +/-:** kurz drücken für Lautstärke

LED Anzeige / Status (BT / ext. Sprechstelle)	BLAU (Bluetooth)	ROT	GRÜN
Blinkt schnell (60 sec.)	Pairing	-	-
Blinkt langsam	BT StandBy	-	-
AN	Verbunden	Aus	Aktiv
AUS	Keine Verbindung	Aktiv	Headset aktiv

LED Anzeige / Status	Bluetooth Headset
Eingeschaltet	Blau blinkt 3x
Ausgeschaltet	Rot für 1 Sek. an
Pairing Mode	Rot und blau blinken abwechselnd
STANDBY	Blau blinkt 1x alle 10 Sek.
Aktiv	Blau blinkt 2x alle 10 Sek.
Ladevorgang	Rot an
Ladevorgang beendet	Blau an
Gerät bitte laden!	Rot blinkt

## Daten des Schaltnetzteils:

Input: 100~240V AC, 50/60 Hz  
Output: 12V DC, 1A



### Sicherheitshinweise

**Bei unsachgemäßer Behandlung entfällt die Garantie!**

- Stellen Sie sicher, dass die Spannungsversorgung vollständig ausgeschaltet ist, bevor Sie Verkabelungsarbeiten durchführen.
- Legen Sie keine 110 VAC oder 230 VAC an. Verwenden Sie nur das in der Bedienungsanleitung angegebene Netzteil.
- Das Gerät darf nur von qualifiziertem Personal installiert und in Betrieb genommen werden.
- Bei der Verwendung dieses Produkts sollten stets grundlegende Sicherheitsvorkehrungen getroffen werden, um das Risiko eines Brandes oder einer Körperverletzung zu verringern. Verwenden Sie dieses Produkt nicht in der Nähe von Wasser.

Technische Daten	Bluetooth Headset
Bluetooth Version	V5.0, Class II
Reichweite	10 Meter
Batterie-Kapazität	180 mAh / 3.7V
Ladedauer	Ca. 2 Stunden
Betriebsbereitschaft	Ca. 60 Stunden
Gesprächszeit	Ca. 11 Stunden
Betriebstemperatur	-10~55 °C
Abmessungen	151 x 49 x 51 mm



Dieses WHD-Produkt erfüllt die CE-Kennzeichnungskriterien. Die Konformitätserklärung kann hier heruntergeladen werden:  
<https://www.voice-bridge.com/>



**Wir nehmen am INTERSEROH-Verbund teil. Die Gerätekomponenten können zur Entsorgung der Kunststoff- und Metallwiederverwertung sowie dem Recycling von Elektronikteilen zugeführt werden.**

WHD - Wilhelm Huber+Söhne GmbH+Co.KG  
Bismarckstr. 19  
78652 Deißlingen  
Support 0 74 20 / 8 89-800  
Fax Zentrale 0 74 20 / 8 89-51

**WHD**  
E-Mail: [info@whd.de](mailto:info@whd.de)  
Web: [www.whd.de](http://www.whd.de)

# Bedienungsanleitung VoiceBridge Set BTS

## Passend zu: 111-020-03-200-00

VoiceBridge Standard&Bluetooth

## Betrieb & Bedienung

Vielen Dank für den Kauf unserer VoiceBridge Standard&Bluetooth Gegensprechanlage mit zwei Sprechstellen und Headset. Nehmen Sie sich bitte einen Moment Zeit für diese kurze technische Information.

Ausgabe des Dokuments  
(Technische & optische  
Änderungen vorbehalten)  
26.04.2021  
- Seite 2 -

### Interne Sprechstelle (Personal)

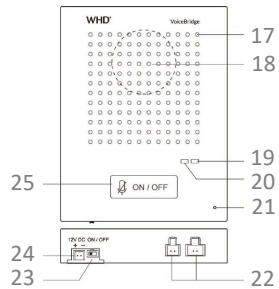

- 17 ... Lautstärke
- 18 ... Lautsprecher
- 19/20 ... Grüne/rote LED
- 21 ... Mikrofon
- 22 ... Anschlüsse
- 19 ... ON / OFF
- 20
- 21
- 24 ... Anschluss Netzteil
- 25 ... Stummschalten MIC

**Mikrofon stummschalten**  
Drücken, um das Mikrofon an/aus zuschalten.

LED Anzeige/ Status (int. Sprechstelle)	ROT	GRÜN
AN	Mikro AUS	StandBy
AUS	Mikro AKTIV	Aus

### Übersicht

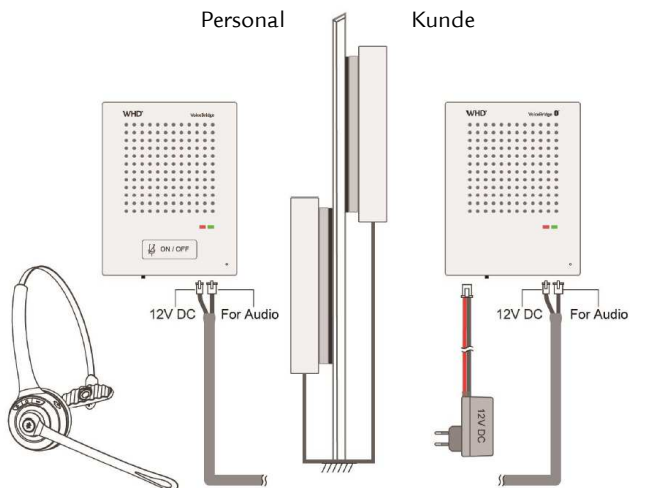

Input: 100~240V AC, 50/60 Hz  
Output: 12V DC, 1A

### Anschlüsse und Installation

- Schritt 1.** Verbinden Sie die interne und externe Sprechstelle mit dem beiliegenden Kabel.
- Schritt 2.** Ziehen Sie die Schutzfolie von der Rückseite der Sprechstellen ab. Bringen Sie dann die Geräte in die gewünschten Positionen (möglichst nahe an den Sprecher) und drücken Sie diese leicht auf die Oberfläche an.
- Schritt 3.** Schließen Sie die interne Sprechstelle an das Netzteil an und stecken es in eine 230V-Steckdose. Das Intercom Kit misst sich kurz auf die Umgebung ein und ist anschließend betriebsbereit.



- Schritt 4.** Da das mitgelieferte Headset bereits werkseitig mit dem externen Gerät gekoppelt wurde, ist es nach dem Einschalten über die mittlere Taste am Ohrhörer sofort einsatzbereit. Ein doppelter Tastendruck schaltet das Mikrofon stumm bzw. wieder an und es ertönt eine akustische Rückmeldung. Die Lautstärke kann über die "+/- Tasten" am Headset eingestellt werden.



### Hinweise:



Bitte laden Sie das Headset mindestens alle 2 Monate, auch wenn Sie es nicht benutzen. Stecken Sie das Ladekabel zum Aufladen ein.

- Schritt 5.** Wenn ein anderes Bluetooth-Headset mit der externen Einheit gekoppelt werden muss, drücken Sie lang die Bluetooth-Taste an der externen Einheit. Die blaue LED blinkt schnell (bereit für Pairing). Nachdem das neue Bluetooth-Gerät gefunden und verbunden wurde, leuchtet die blaue LED konstant und die grüne LED erlischt. Insgesamt können 7 zusätzliche Bluetooth-Headsets gekoppelt und in der externen Einheit gespeichert werden.



- Schritt 6.** Passen Sie die Lautstärke bei Bedarf vorsichtig mit einem Mini-Kreuzschlitzschraubendreher an und beachten Sie dabei den Endanschlag.

**Hinweis:** Die Lautstärke wurde im Werk voreingestellt.

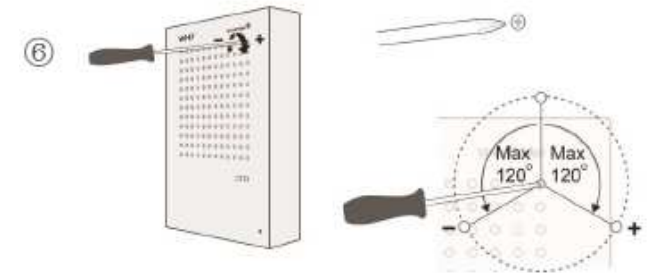

### Hinweis:

Die externe Sprechstelle für den Kunden ist mit einem Infrarot-Sensor ausgestattet, der das Mikrofon aktiviert, wenn er eine Person in einer Entfernung von ca. 80-100 cm erkennt.

### Verpackungsinhalt

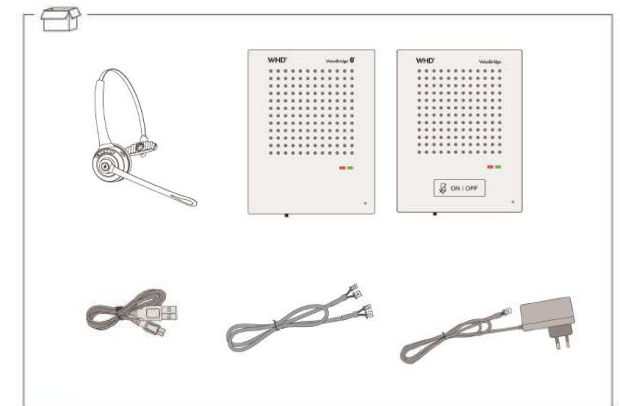

Dieses WHD-Produkt erfüllt die CE-Kennzeichnungskriterien. Die Konformitätserklärung kann hier heruntergeladen werden:  
<https://www.voice-bridge.com/>



Wir nehmen am INTERSEROH-Verbund teil. Die Gerätekomponenten können zur Entsorgung der Kunststoff- und Metallwiederverwertung sowie dem Recycling von Elektronikteilen zugeführt werden.

WHD - Wilhelm Huber+Söhne  
GmbH+Co.KG  
Bismarckstr. 19  
78652 Deißlingen  
Support 0 74 20 / 8 89-800

**WHD**  
E-Mail: [info@whd.de](mailto:info@whd.de)  
Web: [www.whd.de](http://www.whd.de)

# Manual Applicable for

**VoiceBridge Set BTS**  
**111-020-03-200-00**  
VoiceBridge Standard&Bluetooth

## Operation

Thank you for buying our VoiceBridge Standard&Bluetooth Kit with two intercoms and one headset.  
Please read this manual carefully, especially the safety and security information.

Version  
(Technical and optical  
modifications reserved)  
26.04.2021  
- Page 1 -

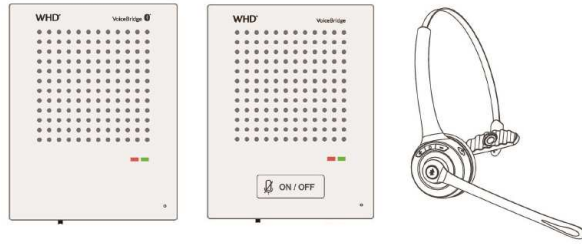

### External Intercom (Customer)

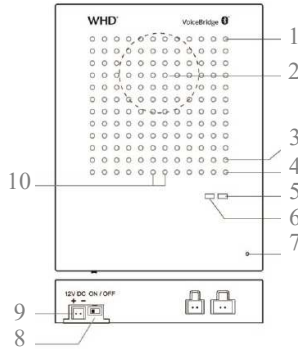

- 1 ... Volume Adjust
- 2 ... Speaker
- 3 ... Bluetooth Key
- 4 ... Blue LED
- 5/6 ... Green/Red LED
- 7 ... Microphone
- 8 ... Power Switch
- 9 ... 12VDC
- 10 ... IR Sensor

### Bluetooth Key

- Press short, Bluetooth ON/OFF
- Press long, pairing

### Bluetooth Headset (Staff)

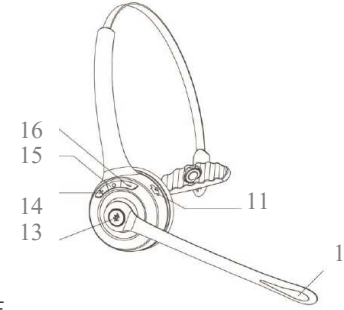

- 11 ... Micro USB Charge Port
- 12 ... Microphone
- 13 ... Multi Function Button (MFB)
- 14 ... Volume +
- 15 ... LED Indicator
- 16 ... Volume -

### MFB

- Press long (3 sec.), Power ON
- Press long (5 sec.), Power OFF
- When Off, Press long (5 sec.), Pairing
- When Call: double press for MIC MUTE (on/off)
- Vol +/-:** Press short

### Scope of delivery

- 1 X VoiceBridge Bluetooth (customer)
- 1 X VoiceBridge Internal (staff)
- 1 X Bluetooth Headset (staff)
- 1 X Switching power Supply with 2m cable
- 1 X Cable 1m
- 1 X Micro USB Charging Cable
- 1 X Manual

### Brief Introduction

The VoiceBridge Standard&Bluetooth Kit consists of a headset, one internal unit and one external unit, mainly used to facilitate conversations when the speakers are separated by a wall, a piece of glass/plexiglass sheet, ... etc., for example at cashier or service counters.

LED / Status (BT or ext. intercom)	BLUE (Bluetooth)	RED (Customer)	GREEN (Staff)
Fast blinking (60 sec.)	Pairing	-	-
Slow blinking	BT StandBy	-	-
ON	Connected	Off	Active
OFF	not connected	Active	Headset active

LED Indicator / Mode	Bluetooth Headset
Power ON	Blue flashes 3 times
Power OFF	Red on for 1 sec.
Pairing Mode	Red and Blue flashes alternately
Connected STANDBY	Blue flashes once every 10 sec.
Active	Blue flashes twice every 10 sec.
Charging	Red on
Full charged	Blue on
Low battery	Red flashes

**Switching power Supply description:** Input: 100~240V AC, 50/60 Hz  
Output: 12V DC, 1A



### Safety Instructions Improper handling may void warranty!

- Make sure turn off all power at the breaker before performing any wiring work.
- Do not apply 110VAC or 230VAC. Use only the power supply unit indicated in document requirement.
- The device must only be installed and put into service by qualified electrical personnel.
- When using this product, basic safety precautions should always be followed to reduce the risk of fire electric shock or personal injury. Do not use this product near water.

Technical Parameters	Bluetooth Headset
Bluetooth Version	V5.0, Class II
Operation Range	10 meters
Battery Capacity	180 mAh / 3.7V
Charging Time	About 2 hours
Standby Time	About 160 hours
Talking Time	About 11 hours
Operating Temperature	-10~55 °C
Dimensions	151 x 49 x 51 mm



This product supports all CE-marking criteria. Download the declaration of conformity certificate via:  
<https://www.voice-bridge.com/>



WHD are members of the INTERSEROH association. We participate in the dual system as well as other industry-specific solutions. Therefore, plastic, metal and electronic parts can all be recycled.

WHD - Wilhelm Huber+Söhne GmbH+Co.KG  
Bismarckstr. 19  
D-78652 Deißlingen  
Support +49 74 20 / 8 89-800  
Fax +49 74 20 / 8 89-51

**WHD**  
E-Mail: [info@whd.de](mailto:info@whd.de)  
Web: [www.whd.de](http://www.whd.de)

Thank you for buying our VoiceBridge Standard&Bluetooth Kit with two intercoms and one headset.  
Please read this manual carefully, especially the safety and security information.

**Internal Intercom (Staff)**

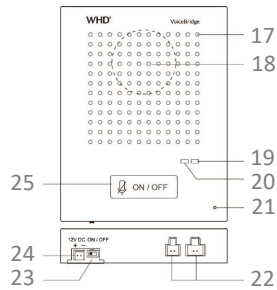

- 17 ... Volume Adjust
- 18 ... Speaker
- 19/20 ... Green/Red LED
- 21 ... Microphone
- 22 ... Connection Sockets
- 23 ... Power Switch
- 24 ... 12VDC
- 25 ... Mute Key

**Mute Key**

Touch to activate/deactivate the microphone.

LED Status (int. intercom)	RED	GREEN
ON	Mic OFF	StandBy
OFF	Mic ON	Off

**Installation Diagramm**

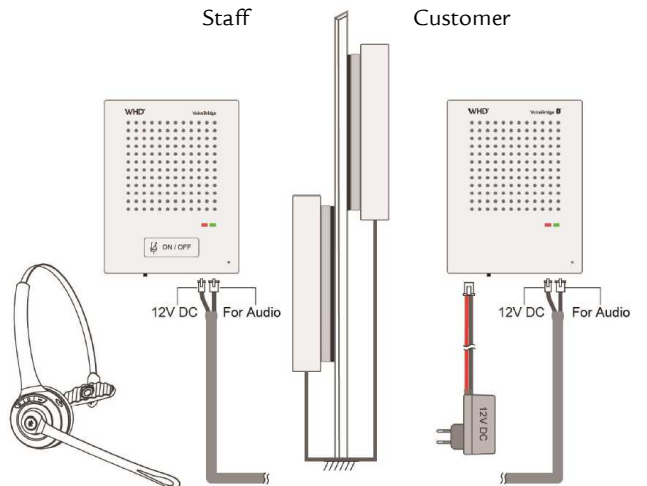

Input: 100~240V AC, 50/60 Hz  
Output: 12V DC, 1A

**Installation and setting**

**Step 1.** Connect the internal unit and the external unit with the cable supplied.

**Step 2.** Tear off the protection paper on the back of the units, and then put the devices to the right position (as close as possible to the speaking persons) and press them tightly.



**Step 3.** Connect the internal unit to the power supply and plug in. The Intercom Kit measures itself briefly on the environment and is then ready for use.

**Step 4.** As the supplied headset was already paired with the external unit at factory, the headset is ready for use after being turned on. A double press of the button mutes the microphone or switches it on again and an acoustic feedback sounds. The volume can be adjusted using the "+/-" buttons on the headset.

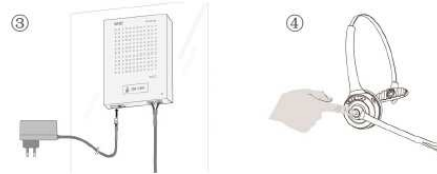

**Notes:**



Please charge the headset at least one time every 2 months when you don't use it.  
Plug charging cable for charging.

**Step 5.** If other Bluetooth headset has to be paired with the external unit, long press the Bluetooth key at the external unit and it will be in pairing status as the blue LED flashes fast. After the new Bluetooth device is found and connected, the blue LED will be constant on and the green LED will be off. Totally 7 extra Bluetooth headsets can be paired and stored in the external unit.



**Step 6.** Adjust the volume of the devices with a mini Phillips screw-driver when necessary.

**Note:** the volume of the devices has been adjusted before leaving the factory.

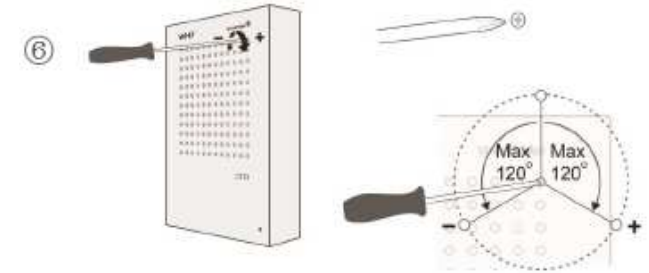

**Note:**

The external unit for the customer comes with an included infrared sensor that activates the microphone, if a person at a distance from about 80-100 cm is detected.

**Contents of package**

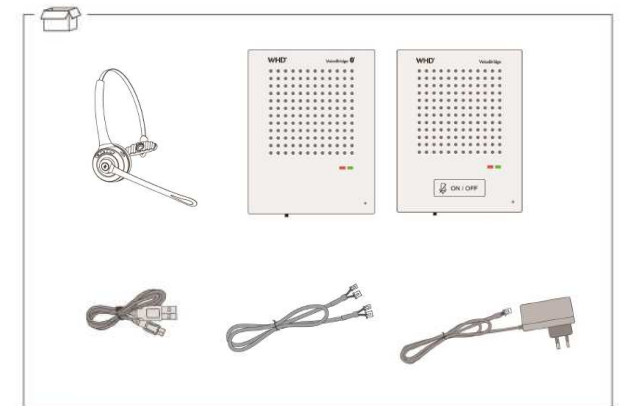

This product supports all CE-marking criteria. Download the declaration of conformity certificate via:  
<https://www.voice-bridge.com/>



**WHD are members of the INTERSEROH association. We participate in the dual system as well as other industry-specific solutions. Therefore, plastic, metal and electronic parts can all be recycled.**

WHD - Wilhelm Huber+Söhne  
GmbH+Co.KG  
Bismarckstr. 19  
D-78652 Deißlingen  
Support +49 74 20 / 8 89-800

**WHD**  
E-Mail: [info@whd.de](mailto:info@whd.de)  
Web: [www.whd.de](http://www.whd.de)